



LISTA DE PRECIOS

TINACOS CISTERNAS BIOFILTROS

Vigente a partir del 16 de Marzo 2022

PROTECCIÓN TRICAPA

- 1 CAPA INTERIOR ANTIBACTERIAL
- 2 CAPA DE REFUERZO
- 3 PROTECCIÓN CONTRA RAYOS U.V.

TRICAPA 450 LITROS CON ACCESORIOS Y FILTRO



Código	Color / Kit Presion	Precio Unitario
217838	Beige Baja	2,043.80
217839	Negro Baja	2,043.80
267340	Beige Alta	2,043.80
267339	Negro Alta	2,043.80

TRICAPA 1,100 LITROS CON ACCESORIOS Y FILTRO



Código	Color	Precio Unitario
217836	Beige Baja	3,191.76
217837	Negro Baja	2,907.54
267338	Beige Alta	3,191.76
267337	Negro Alta	3,039.04

TRICAPA 600 LITROS CON ACCESORIOS Y FILTRO



Código	Color / Kit Presion	Precio Unitario
267668	Beige Alta	2,304.32
267669	Negro Alta	

TRICAPA 750 LITROS CON ACCESORIOS Y FILTRO



Código	Color / Kit Presion	Precio Unitario
267670	Beige Alta	2,588.20
267671	Negro Alta	

TRICAPA 450 LITROS CON ACCESORIOS



Código	Color / Kit Presion	Precio Unitario
285060	Beige Baja	2,043.80
285061	Negro Baja	1,636.40
267336	Beige Alta	2,043.80
267335	Negro Alta	1,716.77

TRICAPA 600 LITROS CON ACCESORIOS



Código	Color / Kit Presion	Precio Unitario
285062	Beige Baja	2,304.32
285063	Negro Baja	1,943.24
267666	Beige Alta	2,304.32
267667	Negro Alta	2,023.59

TRICAPA 750 LITROS CON ACCESORIOS



Código	Color / Kit Presion	Precio Unitario
285064	Beige Baja	2,588.20
285065	Negro Baja	2,118.56
267538	Beige Alta	2,588.20
267537	Negro Alta	2,213.54

TRICAPA 1,100 LITROS CON ACCESORIOS



Código	Color / Kit Presion	Precio Unitario
284933	Beige Baja	3,191.76
284934	Negro Baja	2,513.05
267334	Beige Alta	3,191.76
267333	Negro Alta	2,651.86

TRICAPA 450 LITROS

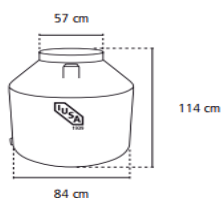

Peso: 14.5 kg

Código	Color	Precio Unitario
487059	Beige	1,888.27
487060	Negro	1,548.74

TRICAPA 600 LITROS

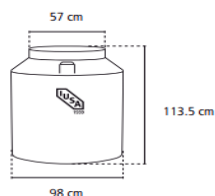

Peso: 16 kg

Código	Color	Precio Unitario
487061	Beige	2,192.31
487062	Negro	1,855.57

TRICAPA 750 LITROS

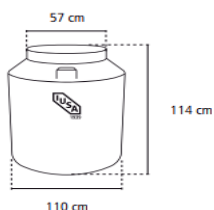

Peso: 18.5 kg

Código	Color	Precio Unitario
487063	Beige	2,488.01
487064	Negro	2,030.90

TRICAPA 1,100 LITROS



Peso: 23.5 kg

Código	Color	Precio Unitario
495255	Beige	3,130.88
451824	Negro	2,454.61

BICAPA 2,500 LITROS

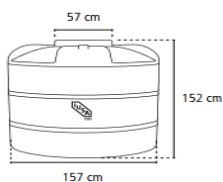

Peso: 57.5 kg

Código	Color	Precio Unitario
371285	Beige	8,135.60
371283	Negro	6,867.05

BICAPA APILABLE 1,100 LITROS

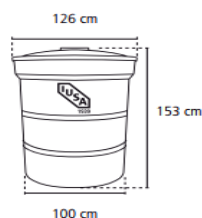

Código	Color	Precio Unitario
216991	Beige	5,309.69
216990	Negro	3,945.50

BICAPA HORIZONTAL 450 LITROS



Ancho: 73 cm

Código	Color	Precio Unitario
325041	Beige	2,244.24
325040	Negro	2,166.85

BICAPA HORIZONTAL 1100 LITROS

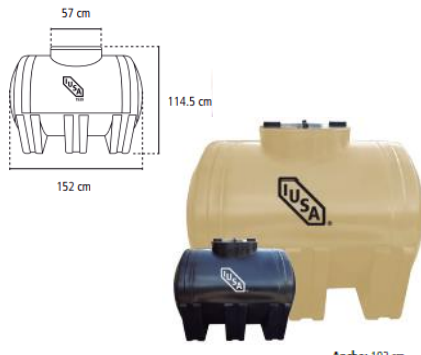

Ancho: 102 cm

Código	Color	Precio Unitario
325039	Beige	4,407.41
325038	Negro	3,869.39

TAMBO BICAPA 250 LITROS



Peso: 9.5 kg

Código	Color	Precio Unitario
213091	Negro	1,308.01
213092	Beige	1,335.84

BEBEDEROS

BEBEDEROS

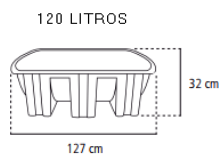

Ancho: 66 cm

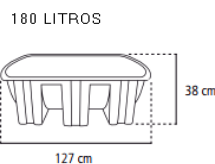

Ancho: 80 cm

Código	Color	Capacidad	Precio Unitario
325147	Negro	120 litros	1,238.44
325148	Negro	180 litros	1,447.16

CISTERNAS

BICAPA 1,100 LITROS CON ACCESORIOS



Código	Color	Precio Unitario
267743	Azul	4,053.50

BICAPA 2,500 LITROS CON ACCESORIOS



Código	Color	Precio Unitario
267744	Azul	6,947.82

BICAPA 5,000 LITROS CON ACCESORIOS

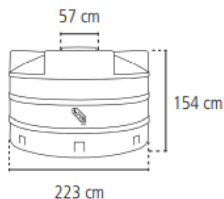

Código	Color	Precio Unitario
267745	Azul	13,376.55

BICAPA 10,000 LITROS CON ACCESORIOS

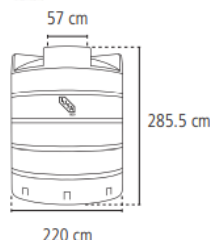

Código	Color	Precio Unitario
267746	Azul	26,944.28

BICAPA 1,100 LITROS



Código	Color	Precio Unitario
369029	Azul	3,757.05

BICAPA 2,500 LITROS

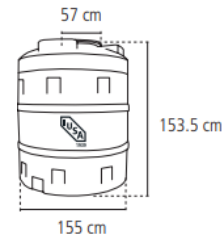

Código	Color	Precio Unitario
369031	Azul	6,651.37
372487	Negro	6,775.15

BICAPA 5,000 LITROS

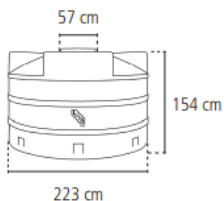

Código	Color	Precio Unitario
369032	Azul	13,080.10
371287	Negro	13,164.10

BICAPA 10,000 LITROS



Código	Color	Precio Unitario
369030	Azul	26,647.23
371288	Negro	26,818.64



FILTRO DE AGUA TECNOLOGÍA DE DISCOS



MAYOR AHORRO, ya que evita la compra periódica de repuestos. Cartucho de discos de polipropileno microranurados, lavables y reutilizables.



El cartucho retiene los sedimentos de la red de agua doméstica, evitando con esto obstrucciones en las regaderas, lavabos, lavadoras, lavavajillas, etc.



FILTRO PARA AGUA DE DISCOS CON VALVULA

Nueva tecnología de discos
Discos lavables y reutilizables
Sistema de drenado
Presión máxima 8 bar / 8 kg/cm²

Conexiones manométricas
Sistema de drenado
Filtro de discos

Código	Medida	Caudal	Empaque	Precio Unitario
618247	3/4"	80 Lts.	4	340.00

FILTRO PARA AGUA DE MALLA CON VALVULA

Filtro de malla
Lavable y reutilizable
Sistema de drenado
Presión máxima 8 bar / 8 kg/cm²

Conexiones manométricas
Sistema de drenado
Filtro de malla

Código	Medida	Caudal	Empaque	Precio Unitario
618249	3/4"	80 Lts.	4	310.00

ACCESORIOS PARA TINACOS Y CISTERNAS

KIT DE ACCESORIOS DE LATÓN

Incluye

- › Multiconector salida 3/4"
- › Válvula de tanque alto de 1/2"
- › Válvula de esfera roscable de 3/4"
- › Flotador del núm. 5 de plástico con varilla

Código	Descripción
362491	KIT DE ACCESORIOS DE LATÓN
Empaque	Precio Unitario
1	355.21

KIT DE ACCESORIOS DE PLÁSTICO PARA TINACO

Incluye

- › Multiconector salida 3/4"
- › Válvula de tanque alto de 1/2"
- › Válvula de esfera roscable de 3/4"
- › Flotador del núm. 5 de plástico con varilla
- * Para instalaciones con menos de 1 kgf/cm²

Código	Descripción
362557	KIT DE ACCESORIOS DE PLÁSTICO
Empaque	Precio Unitario
1	102.96

KIT DE ACCS PLASTICO PARA TINACO A P

Incluye

- › Multiconector con válvula de esfera con salida opcional a 3/4" ó 1/2"
- › Válvula de tanque alto de 1/2"
- › Flotador del núm. 5 de plástico con varilla
- › Cinta teflón
- › Presión máxima de trabajo 3 kgf/cm²

Código	Descripción
217439	KIT DE ACCESORIOS DE PLÁSTICO A.P.
Empaque	Precio Unitario
1	140.40

KIT DE ACCESORIOS PARA CISTERNAS

Incluye

- › Válvula de tanque alto de 1/2"
- › Válvula de esfera roscable de 3/4" x 3/4"
- › Flotador del núm. 7 de plástico con varilla
- › Pichancho de 1"
- › Filtro de agua para residuos sólidos con conexión de 3/4"
- * Para instalaciones con menos de 1 kgf/cm²

Código	Descripción
371289	KIT DE ACCESORIOS PARA CISTERNAS
Empaque	Precio Unitario
1	280.80

CONECTOR UNIVERSAL 3/4"

- › Conector de 1 1/2" a 3/4"
- › Parte superior con entrada de 1/2" soldable para jarro de aire o tubo de venteo



Código	Descripción
376297	CONECTOR UNIVERSAL
Empaque	Precio Unitario
8	84.94

ENSAMBLE VÁLVULA DE TANQUE ALTO

- › Salida de 1/2"
- › Cuerda de 1/4" para la varilla del flotador



Código	Descripción
376294	VALVULA TANQUE ALTO
Empaque	Precio Unitario
25	122.01

VÁLVULA DE ESFERA 3/4"

- › Apertura y cierre 1/4 de vuelta
- › Presión máxima de trabajo 15 kgf/cm²



Código	Descripción
376298	VALVULA DE ESFERA
Empaque	Precio Unitario
20	100.39

CONECTOR UNIVERSAL 3/4 PLÁSTICO

- › Conector de 1 1/2" a 3/4"
- › Parte superior con entrada de 1/2" roscable para jarro de aire o tubo de venteo
- › No necesita herramientas para su instalación



Código	Descripción
363440	CONECTOR UNIVERSAL
Empaque	Precio Unitario
8	22.23

ENSAMBLE VÁLVULA DE TANQUE ALTO DE PLÁSTICO

- › Salida de 1/2"
- › Pieza dentada para ajuste del flotador
- › Cuerda de 1/4" para varilla del flotador
- › No necesita herramientas para su instalación
- › **Para instalaciones con menos de 1 kgf/cm²*



Código	Descripción
363441	VALVULA TANQUE ALTO
Empaque	Precio Unitario
15	22.23

VALVULA DE ESFERA DE PLASTICO

- › Apertura y cierre 1/4 de vuelta
- › No necesita herramientas para su instalación



Código	Descripción
363442	VALVULA DE ESFERA
Empaque	Precio Unitario
12	37.44

FLOTADOR DEL No 7 CON VARILLA

- › Flotador y varilla roscada de 1/4"
- › Evita el escurrimiento y/o derrame del agua contenida en la cisterna



Código	Descripción
371291	FLOTADOR 7
Empaque	Precio Unitario
10	52.65

FLOTADOR DEL No 5 CON VARILLA

- › Flotador y varilla roscada de 1/4"
- › Evita el escurrimiento y/o derrame del agua contenida en el tinaco



Código	Descripción
362622	FLOTADOR 5
Empaque	Precio Unitario
10	29.25

TAPA PARA TINACO

- › Cierre hermético, evita la filtración de agua y polvo al tinaco o cisterna
- › Resistente a las caídas



Código	Descripción
377106	TAPA PARA TINACO
Empaque	Precio Unitario
1	133.38

FILTRO COMPACTO PARA TINACO

- › Entrada de 3/4"
- › No necesita herramientas para su instalación



Código	Descripción
362580	FILTRO COMPACTO SOLIDOS
Empaque	Precio Unitario
1	105.30

VALVULA DE PIE O PICHANCHA

- › Conexión de entrada y salida de 3/4"
- › Evita el paso de residuos sólidos al tinaco



Código	Descripción
371290	VALVULA DE PIE
Empaque	Precio Unitario
8	93.60

TUBO VENTEO 21.38 x 1400x 12mm

- › Conexión de entrada de 1/2"
- › Medidas: 21.38 mm x 1 400 mm x 12 mm
- › Fácil instalación



Código	Descripción
366185	TUBO DE VENTEO
Empaque	Precio Unitario
1	29.25

Sustentable, NO CONTAMINA el suelo ni el agua de los mantos acuíferos.
 El BIOFILTRO **IUSA** es un sistema para el tratamiento de aguas residuales con contenido de desechos humanos o de animales porcinos y/o bovinos.



Trabaja por medio de DIGESTION ANAEROBIA

- › Sistema de tratamiento de aguas residuales
- › Realiza el proceso a través de digestión anaerobia
- › No genera malos olores
- › Hermético, de una sola pieza para evitar fugas
- › Fabricado con polímero negro

NUEVO



PRODUCTO GARANTIZADO
5
 AÑOS



600 litros
 Biohidro



900 litros
 Biohidro



1300 litros
 Biohidro



100 litros
 Colector de lodos

Código	Descripción	Capacidad	Color	Altura	Diámetro	Peso	Usuarios	Precio Unitario
267360	BIOHIDRO	600 Lts	Negro	164 cm	90 cm	48 Kg	5	8,766.45
267181	BIOHIDRO	900 Lts	Negro	163 cm	110 cm	60 Kg	7	10,299.88
267361	BIOHIDRO	1,300 Lts	Negro	182 cm	105 cm	65 Kg	10	11,580.06
267251	CONTENEDOR DE LODOS	100 Lts	Negro	78 cm	60 cm sup. 34 cm inf.	6.8 kg		1377.59

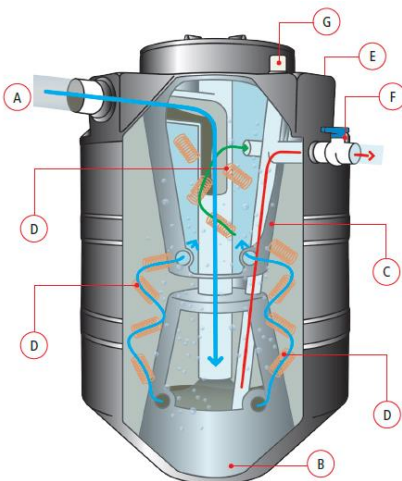

Funcionamiento - Acotaciones	
A Tubo de entrada	E Tubo de salida
B Filtro inferior	F Válvula de esfera
C Filtro superior	G Entrada a desazolve
D Arillos corrugados	

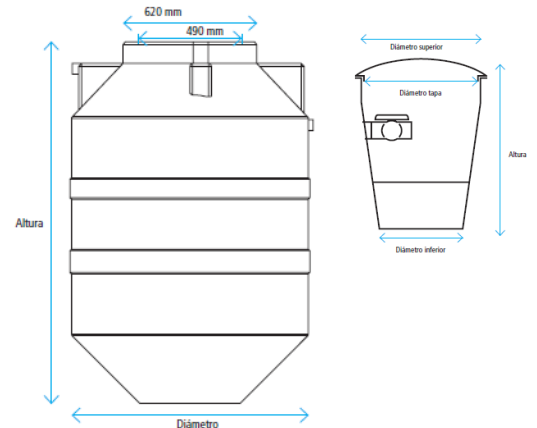



OFICINAS DE VENTAS

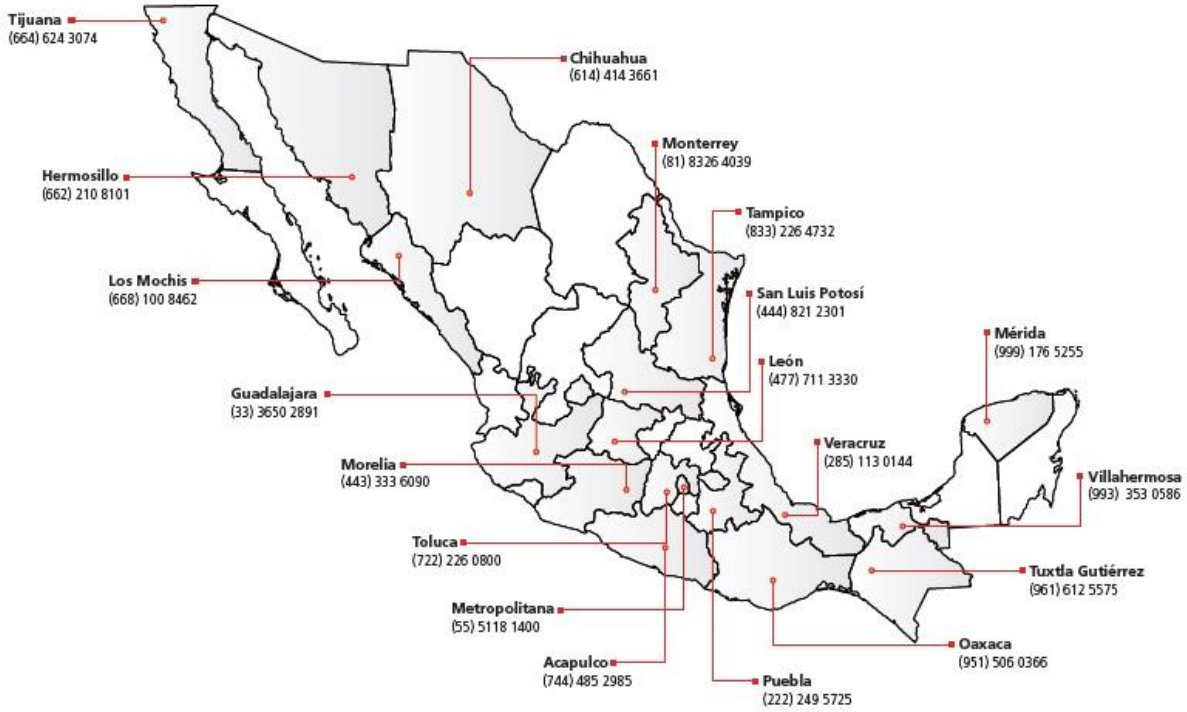

CENTRO DE ATENCIÓN A NIVEL NACIONAL
800 900 4872

ventas@iusa.com.mx, ayst@iusa.com.mx



EXPORTACIONES
+52 (55) 5118 1469

export@iusa.com.mx

IUSA EN EL MUNDO

Una empresa mexicana con presencia global.
Exportamos a más de **40 países** en todo el mundo.



IUSA EN LA RED



IUSAMEXICO



www.TiendaIUSA.com

www.iusa.com.mx

